

LOKALIZACJA ISTNIEJĄCEGO PRZEPUSTU DROGOWEGO
Rozbudowa drogi powiatowej nr 1249C Jeżewo - Piskarki - Sulnowo

PRZEPUST NR 5; 6 i 7

Przepust drogowy **nr 5** usytuowany na drodze nr: 1250C
Kierunek: Belno - Czaple
Gmina Jeżewo
Położenie na DP 1249C: htkm 5+511



Przepust drogowy **nr 7** usytuowany na drodze nr: 1250C
Kierunek: Belno - Czaple
Gmina: Jeżewo
Położenie na DP 1249C: htkm 5+511

Przepust drogowy **nr 6** usytuowany na drodze nr: 1249C
Kierunek: Piskarki- Sulnowo
Gmina Jeżewo
Położenie: htkm 5+511

Gminna Spółka Wodna
ul. Sądowa 5
86-100 ŚWIECIE n.w.
NIP 559-11-39-079

Urząd Wodny

Świedc, dnia 21.07.2016

Kierownik Budowy i Robót
wodno - melioracyjnych

YAN ZYŚ

upr. nr UAN-KZ-7210/1/87

Przekrój istniejącego przepustu
(Usytuowanie: prawo)

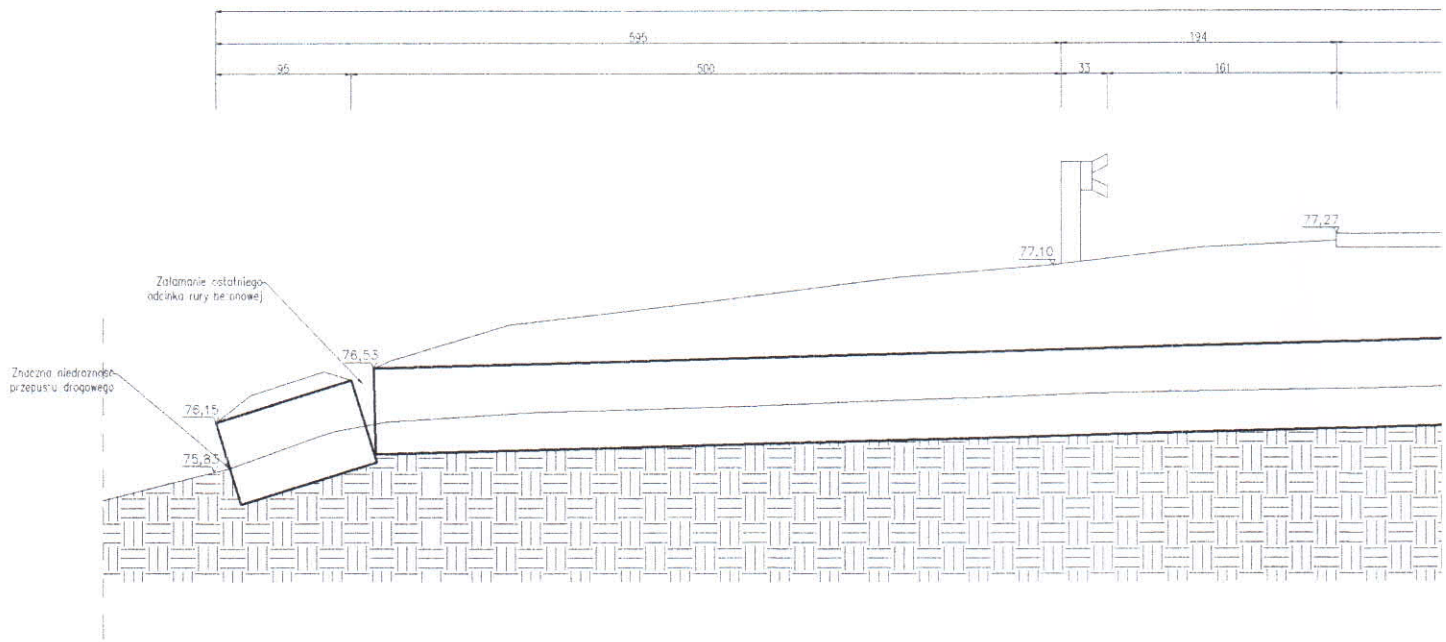

Widok istniejącego

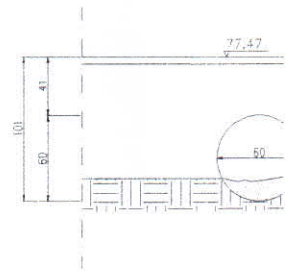

Biuro Projektów Drogowych
M STUDIO Maciej Wojnowski

ul. Gen. Władysława Sikorskiego 1/17c
86-100 ŚWIECIE n.W.

NIP 859-11-39-019

Uposażenie bez wog
Świecie, dnia 21.07.2016

Kierownik Budowy i Robót
wodno melioracyjnych

JAN ZYS
upr. nr UAN-EZ-7210/1/87

jezdnia drogi 1250C Bełno - Czaple
st nr 5
na drogi powiatowej 1249C)

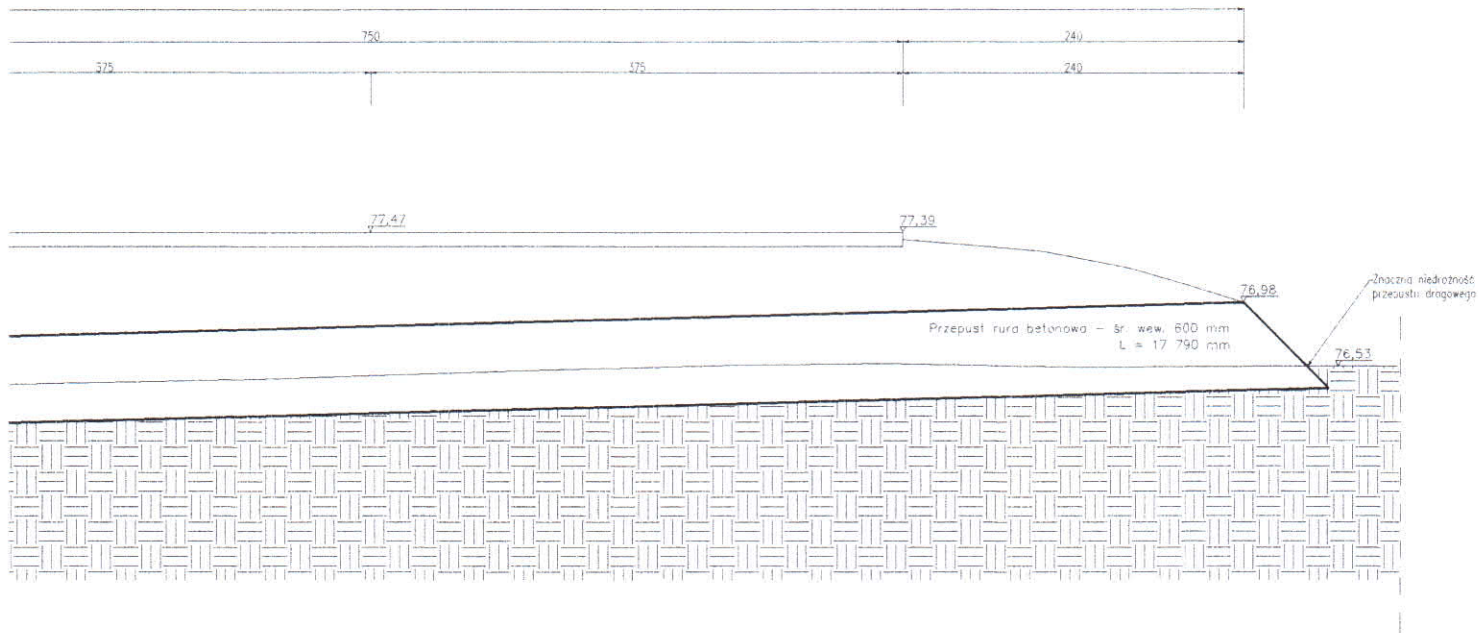

ustu



Jednostka projektowa: M STUDIO Biuro Projektów Drogowych M STUDIO Maciej Wojnowski ul. Gen. Władysława Sikorskiego 1/17c 86-100 Świecie		Zamawiający: Powiatowy Zarząd Dróg ul. Gen. J. Hallera 9 86-100 Świecie	
Stadium: Projekt Wykonawczy			
Temat: PRZEBUDOWA DROGI POWIATOWEJ NR 1249C JEZEWO - PISKARKI - SULNOWO			
Branża: DROGOWA			
Tytuł rysunku: Przekrój istniejącego przepustu - km 2+195 (DP1250C)			
ZESPÓŁ PROJEKTOWY			
Funkcja	Imię i Nazwisko	Numer uprawnień	Podpis
PROJEKTANT	mgr inż. Maciej Wojnowski	KUP/0118/PWOD/11	<i>Maciej Wojnowski</i>
data	nr rys.	faza	Tom
07.2016	6.1	PW	-

Przekrój projektowanego przepustu p
Przep.
(Usytuowanie: prawa strc

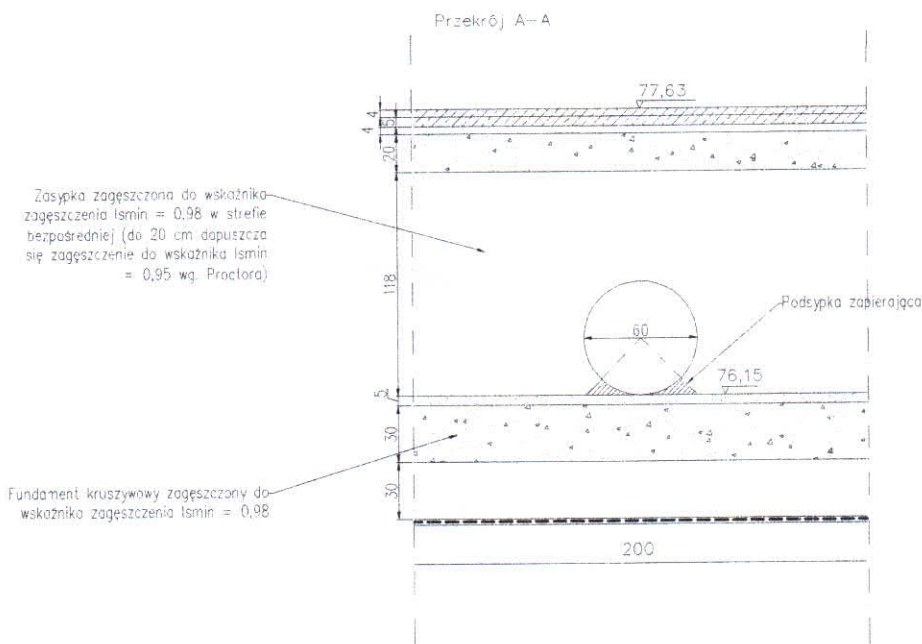
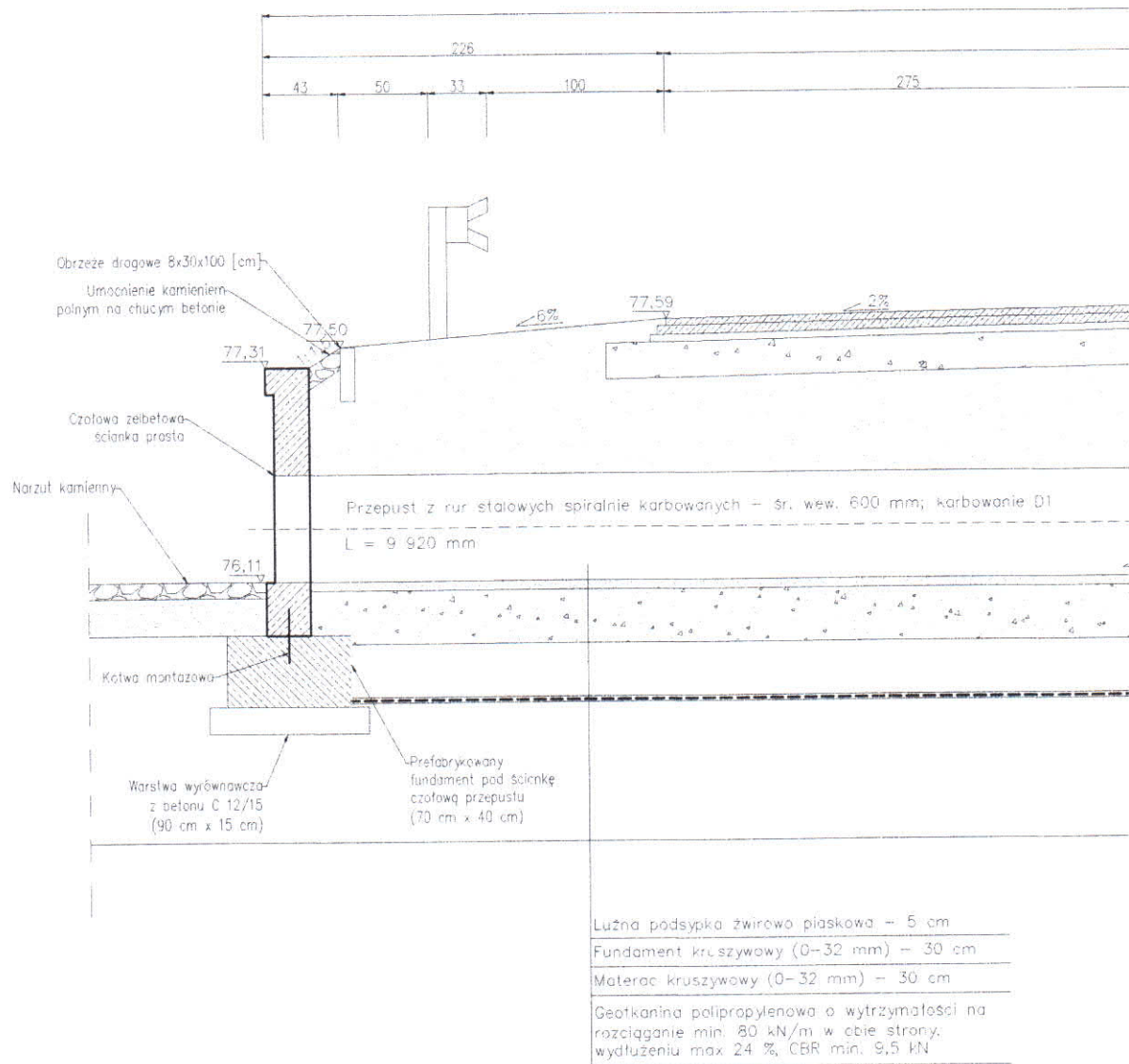

jezdnią drogi 1250C Belno – Czaple
nr 5
drogi powiatowej 1249C)

Gen. Władysław Spółka Wodna

ul. Sądowa 5
86-100 ŚWIECIE n.w.
NIP 559-11-39-079

Wypożyczono bez uciąż
Świecie, dnia 21.07.2016r

Kierownik Budowy i Robót
wodnych - młodziarcejących

JAN ZYŚ
upr. nr UAN-KZ-7210/1/87

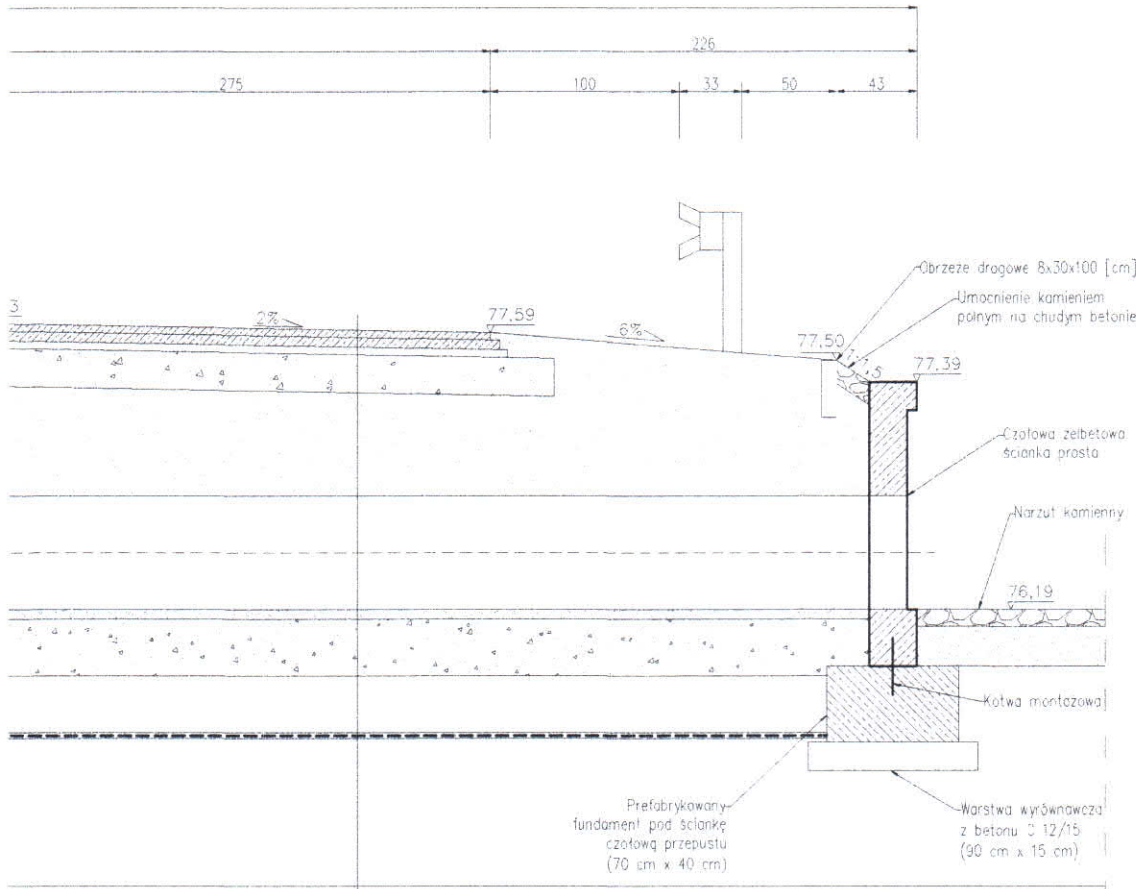

Warstwa szcieralna z mieszanki mastyksowo - grysowej (SMA11) - 4 cm

Warstwa wiążąca z betonu asfaltowego mieszank (AC16W) - 5 cm

Warstwa wyrównawcza - 4 cm

Podbudowa z mieszanki mineralno - cementowo - emulsyjnej - 20 cm

Widok projektowanego przepustu

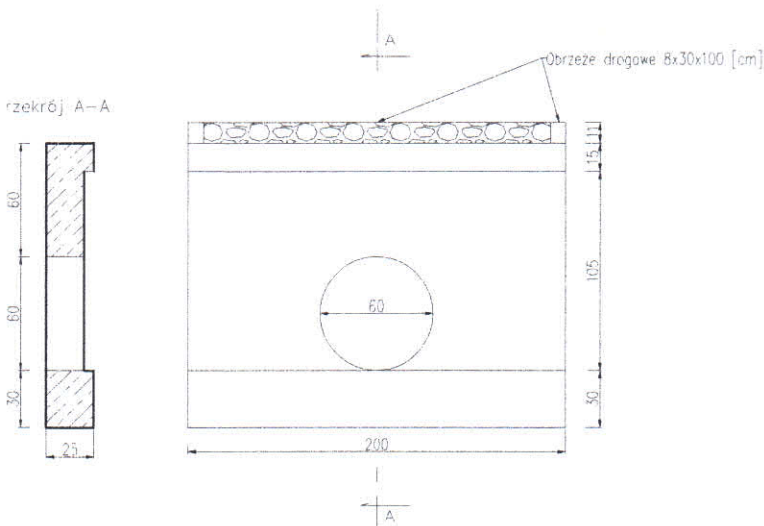

Jednostka projektowa: M STUDIO Biuro Projektów Drogowych M STUDIO Maciej Wojnowski ul. Gen. Władysława Sikorskiego 1/17c 86-100 Świecie	Zamawiający: Powiatowy Zarząd Dróg ul. Gen. J. Hallera 9 86-100 Świecie
---	---

Stadium: Projekt Wykonawczy
Temat: PRZEBUDOWA DROGI POWIATOWEJ NR 1249C JEZEWO - PISKARKI - SULNOWO
Branża: DROGOWA
Tytuł rysunku: Przekrój projektowanego przepustu - km 5+534,47 (DP1249C)

ZESPÓŁ PROJEKTOWY			
Funkcja	Imię i Nazwisko	Numer uprawnień	Podpis
PROJEKTANT	mgr inż. Maciej Wojnowski	KUP/0118/PWOD/11	<i>Wojnowski</i>
data	nr rys.	faza	Tom
07.2016	6.2	PW	-

Przekrój istniejącego przepu

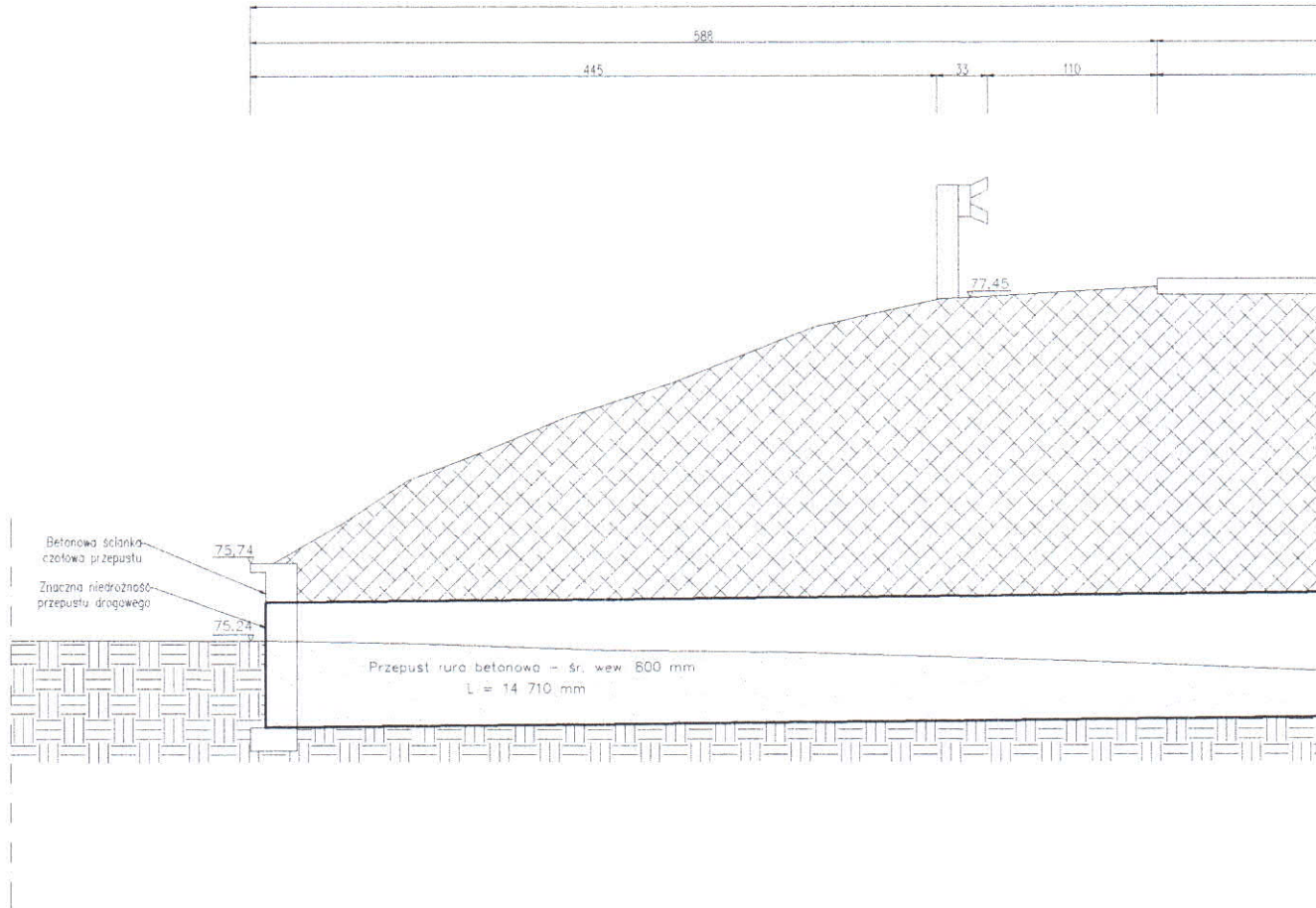

Widok istniejącego przepu

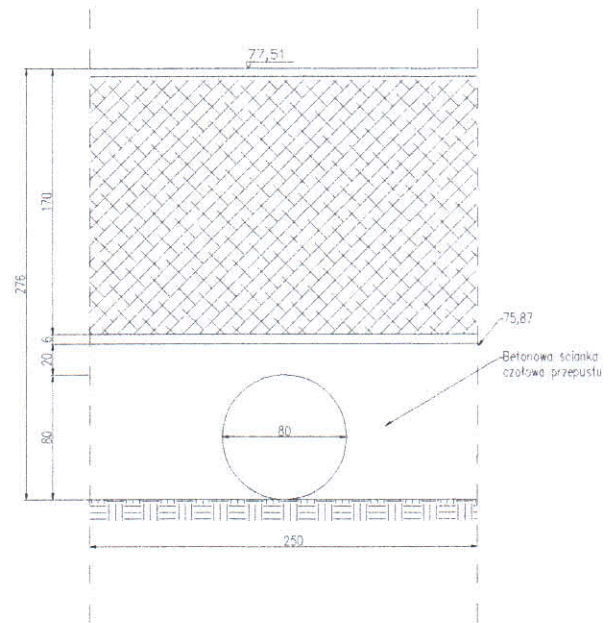

Główna Spółka Wodna
 ul. Sądowa 5
 86-100 ŚWIECIE n.W.
 NIP 559-11-39-079

Uprządkowanie brzo wozp
 Świecie, dnia 21.07.2016

Kierownik Budowy i Robót
 wodno - melioracyjnych

JAN ZYŚ
 upr. nr UAN--KZ-7210/1/87

od jezdniq drogi 1249C Piskarki - Sulnowo
 zepust nr 6

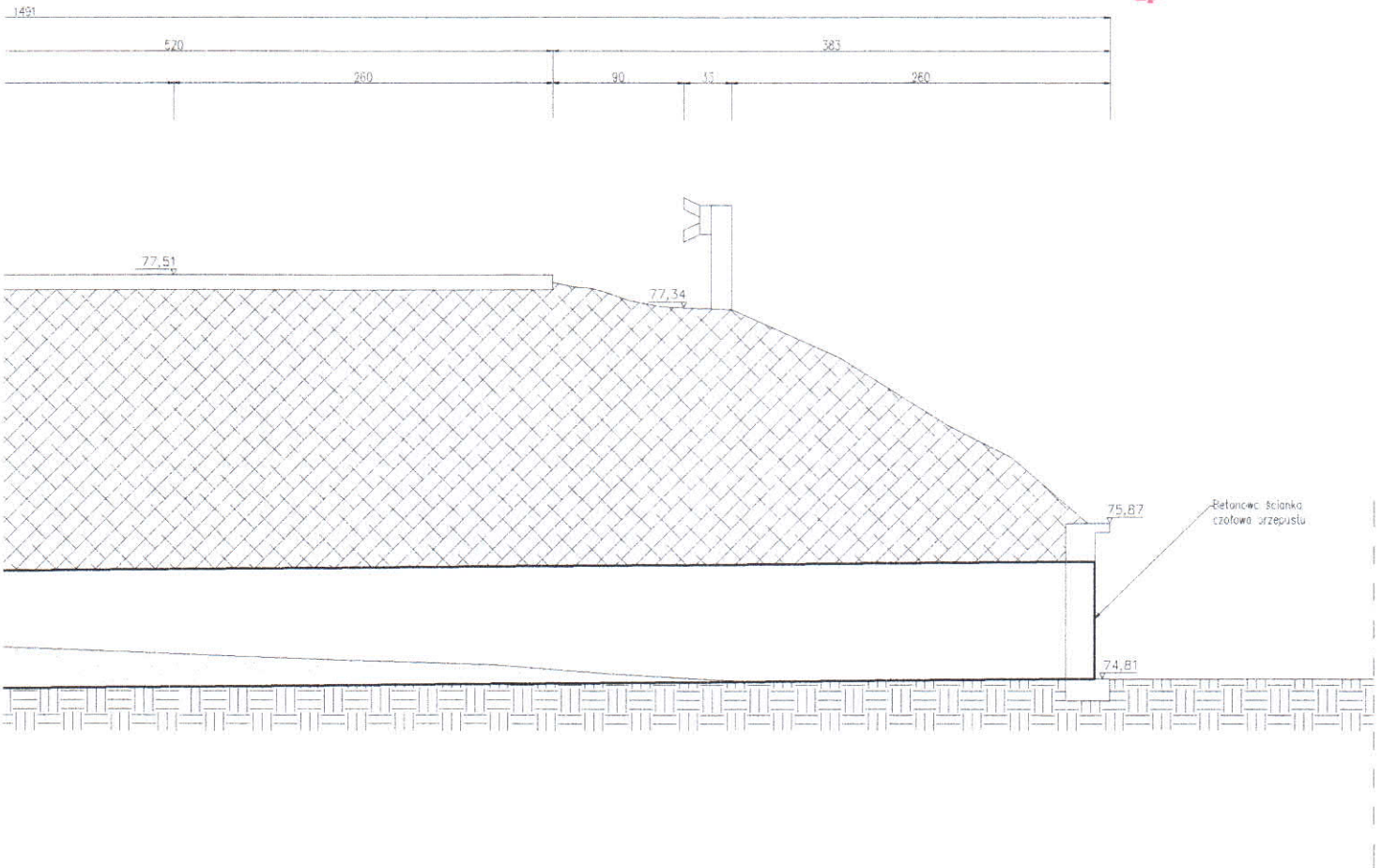

Jednostka projektowa: M STUDIO Biuro Projektów Drogowych M STUDIO Maciej Wojnowski ul. Gen. Władysława Sikorskiego 1/17c 86-100 Świecie	Zamawiający: Powiatowy Zarząd Dróg ul. Gen. J. Hallera 9 86-100 Świecie
---	--

Stadium: Projekt Wykonawczy
Temat: PRZEBUDOWA DROGI POWATOWEJ NR 1249C JEZEWO - PISKARKI - SULNOWO
Branża: DROGOWA
Tytuł rysunku: Przekrój istniejącego przepustu - km 5+511

ZESPÓŁ PROJEKTOWY			
Funkcja	Imię i Nazwisko	Numer uprawnień	Podpis
PROJEKTANT	mgr inż. Maciej Wojnowski	KUP/0118/PWOD/11	<i>Maciej Wojnowski</i>

data 07.2016	nr rys. 7.1	faza PW	Tom -
------------------------	-----------------------	-------------------	-----------------

Przekrój projektowanego prze

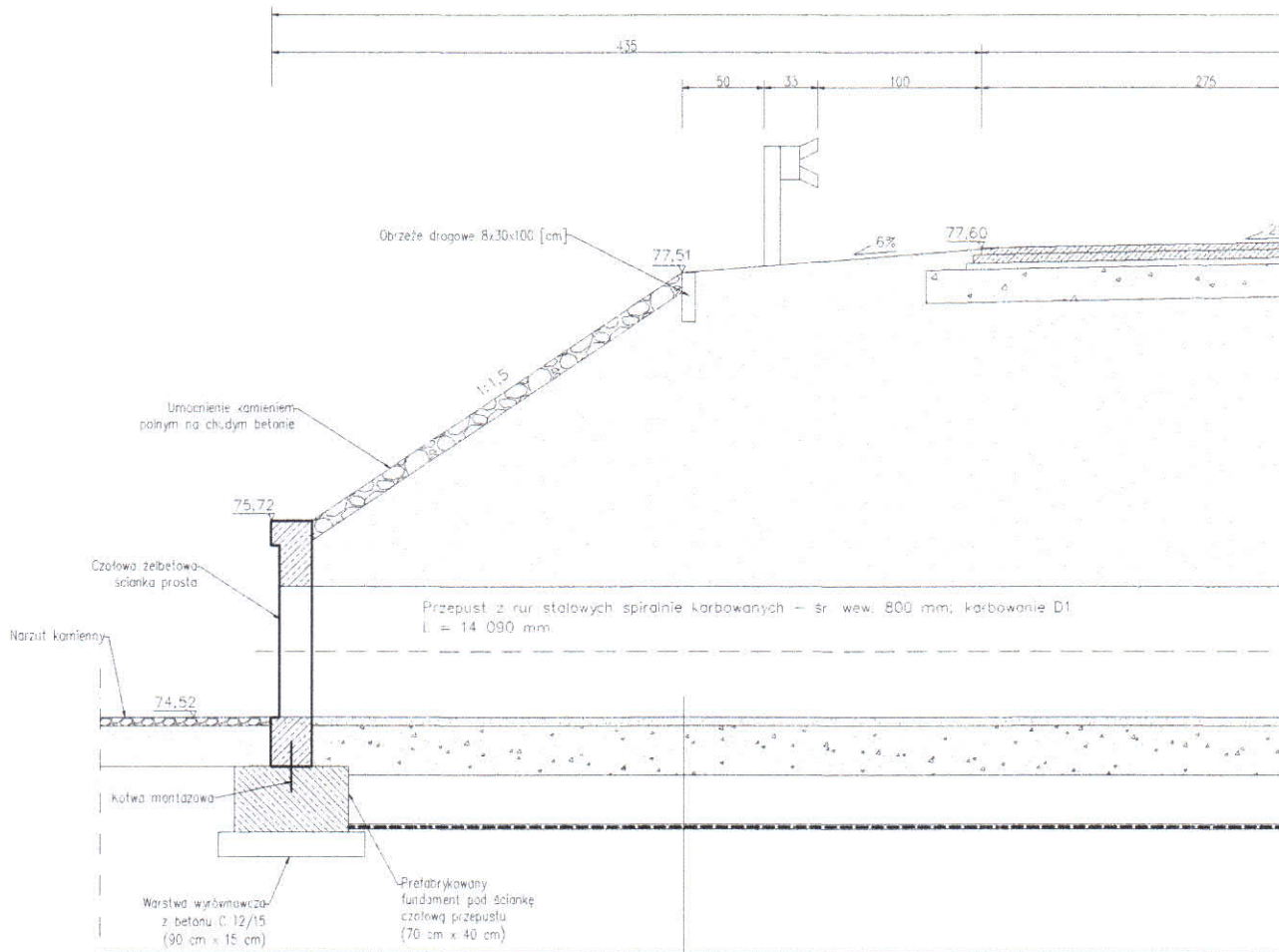

- Luźna podsypka żwiru piaskowa – 5 cm
- Fundament kruszywoy (0–32 mm) – 30 cm
- Materac kruszywoy (0–32 mm) – 30 cm
- Geotkanina polipropylenowa o wytrzymałości na rozciąganie min 80 kN/m w obie strony, wydłużeniu max 24 %, CBR min 9,5 kN

Widok projekt

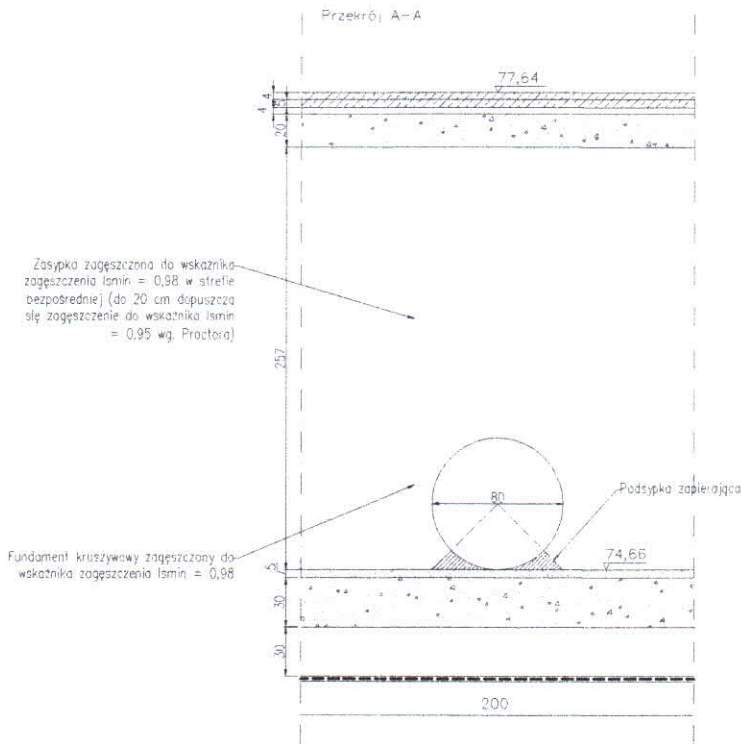

Przekrój A-A

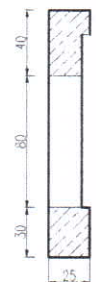

ul. pod jezdnią drogi 1249C Jeżewo - Piskarki
rzepust nr 6

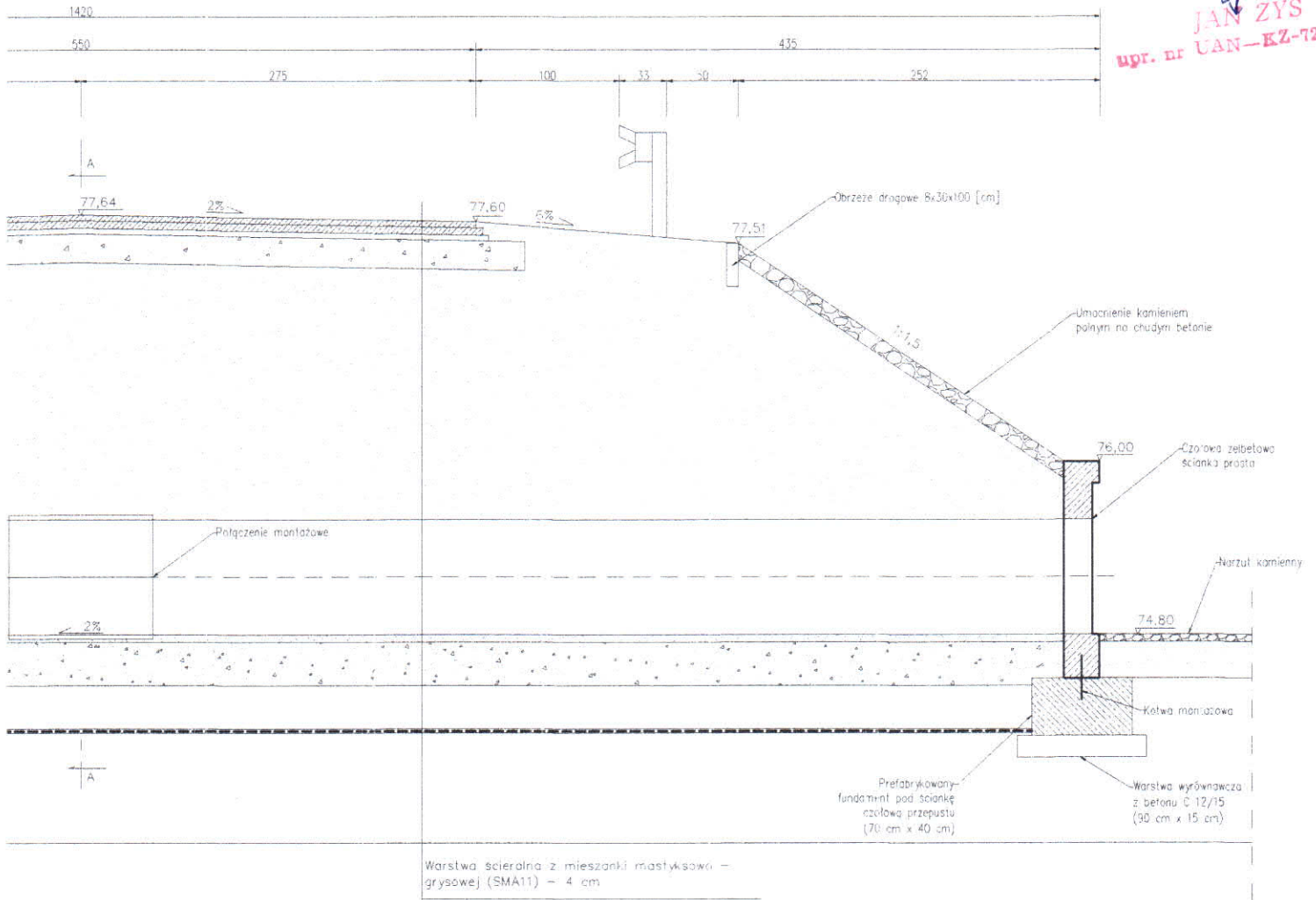

Warstwa scieralnia z mieszanki masyksowa - grysowej (SMA11) - 4 cm
Warstwa wiążąca z betonu asfaltowego mieszanki (AC15W) - 5 cm
Warstwa wyrównawcza - 4 cm
Podbudowa z mieszanki mineralna - cementowa - emulsyjnej - 20 cm

ego przepustu

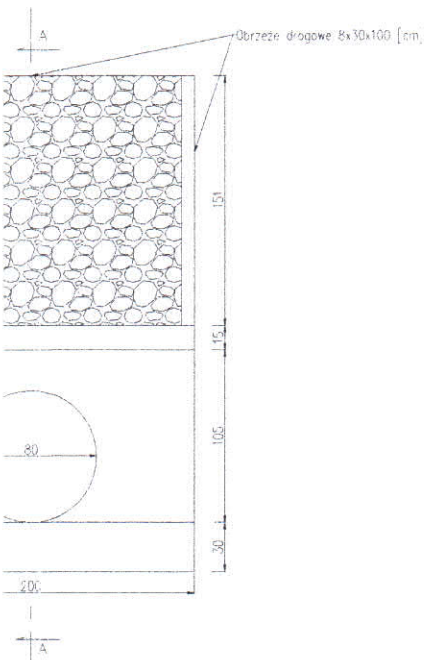

Jednostka projektowa: M STUDIO Biuro Projektów Drogowych M STUDIO Maciej Wojnowski ul. Gen. Władysława Sikorskiego 1/17c 86-100 Świecie	Zamawiający: Powiatowy Zarząd Dróg ul. Gen. J. Hallera 9 86-100 Świecie
---	---

Stadium: Projekt Wykonawczy
Temat: PRZEBUDOWA DROGI POWIATOWEJ NR 1249C JEŻEWO - PISKARKI - SULNOWO
Branża: DROGOWA
Tytuł rysunku: Przekrój projektowanego przepustu - km 5+522,97

ZESPÓŁ PROJEKTOWY			
Funkcja	Imię i Nazwisko	Numer uprawnień	Podpis
PROJEKTANT	mgr inż. Maciej Wojnowski	KUP/0118/PWOD/11	<i>Wojnowski</i>
data 07.2016	nr rys. 7.2	faza PW	Tom -

Przekrój istniejącego przepu

(Usytuowanie: lew)

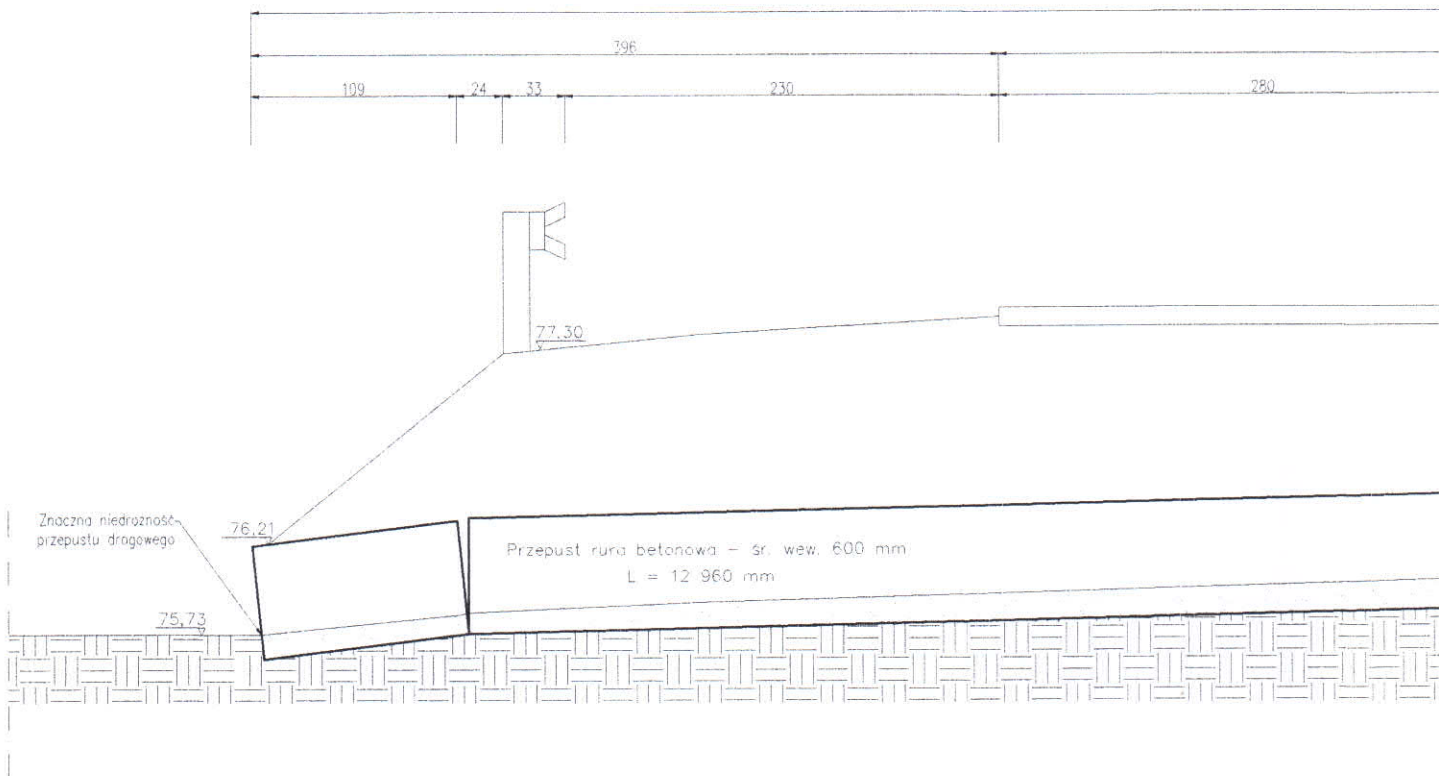

Widok istniejącego

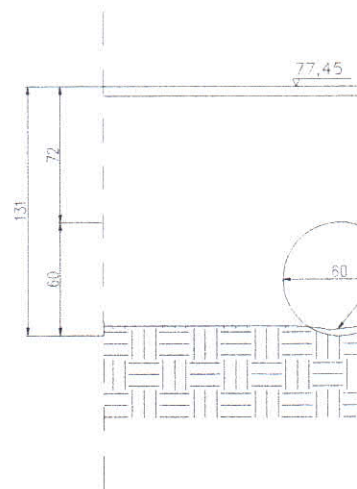

Gmina Spółka Wodna

ul. Sądowa 5
86-100 ŚWIECIE n.W.
NIP 859-11-39-079

Przebudowa bez uwag
Świecie, dnia 21.07.2016

Kierownik Budowy i Robót
wodnych i melioracyjnych

JAN ZYŚ
upr. nr UAN-KZ-7210/1/16

pod jezdnią drogi 12500 Belno – Czaple
zepust nr 7
trona drogi powiatowej 1249C)

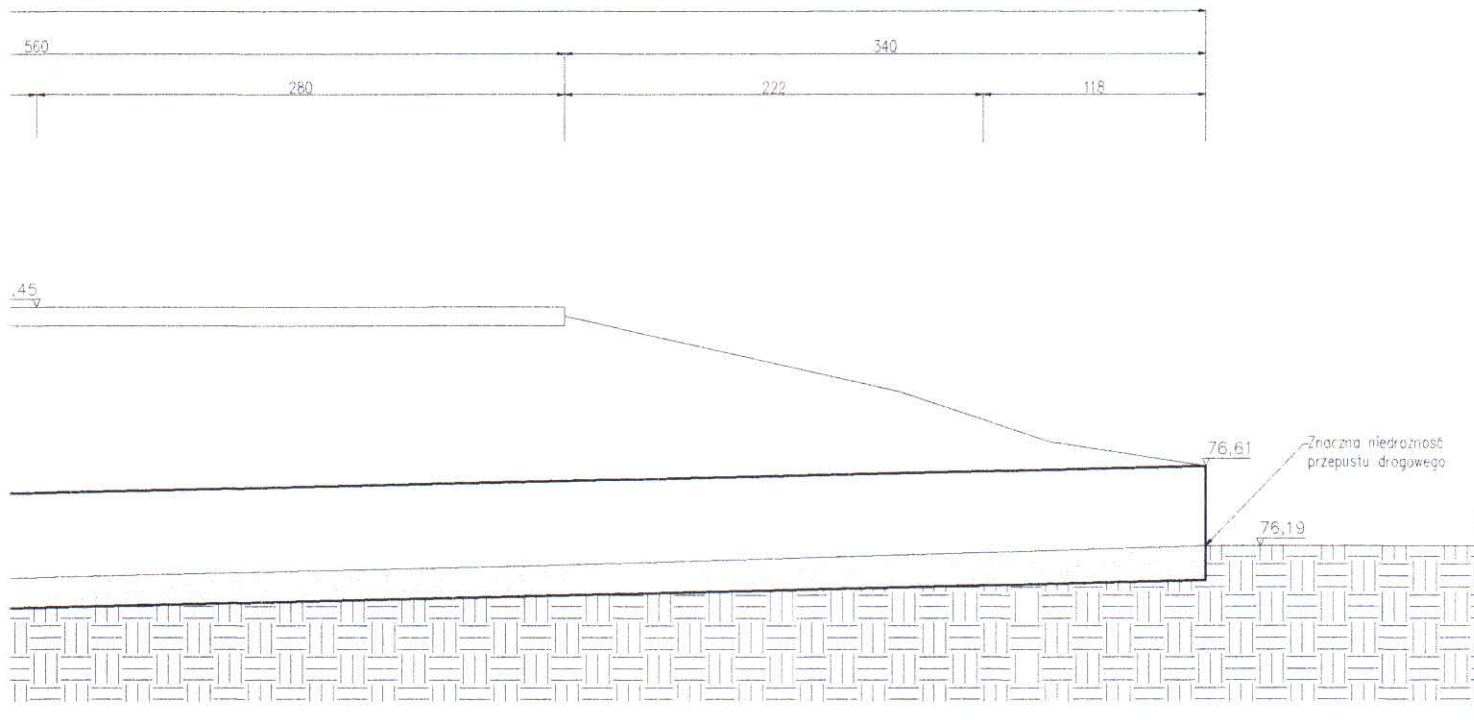

zepustu

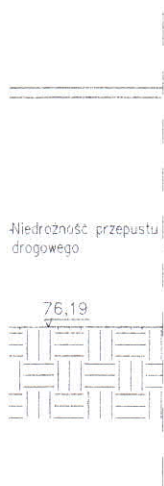

Jednostka projektowa: M STUDIO Biuro Projektów Drogowych M STUDIO Maciej Wojnowski ul. Gen. Władysława Sikorskiego 1/17c 86-100 Świecie	Zamawiający: Powiatowy Zarząd Dróg ul. Gen. J. Hallera 9 86-100 Świecie
---	--

Stadium: Projekt Wykonawczy
Temat: PRZEBUDOWA DROGI POWIATOWEJ NR 1249C JEZEWO - PISKARKI - SULNOWO
Branża: DROGOWA
Tytuł rysunku: Przekrój istniejącego przepustu - km 2+690 (DP1250C)

ZESPÓŁ PROJEKTOWY			
Funkcja	Imię i Nazwisko	Numer uprawnień	Podpis
PROJEKTANT	mgr inż. Maciej Wojnowski	KUP/0118/PWOD/11	<i>Wojnowski</i>
data	nr rys.	faza	Tom
07.2016	8.1	PW	-

Przekrój projektowanego przepustu po
Przeprze:
(Usytuowanie: lewa strona)

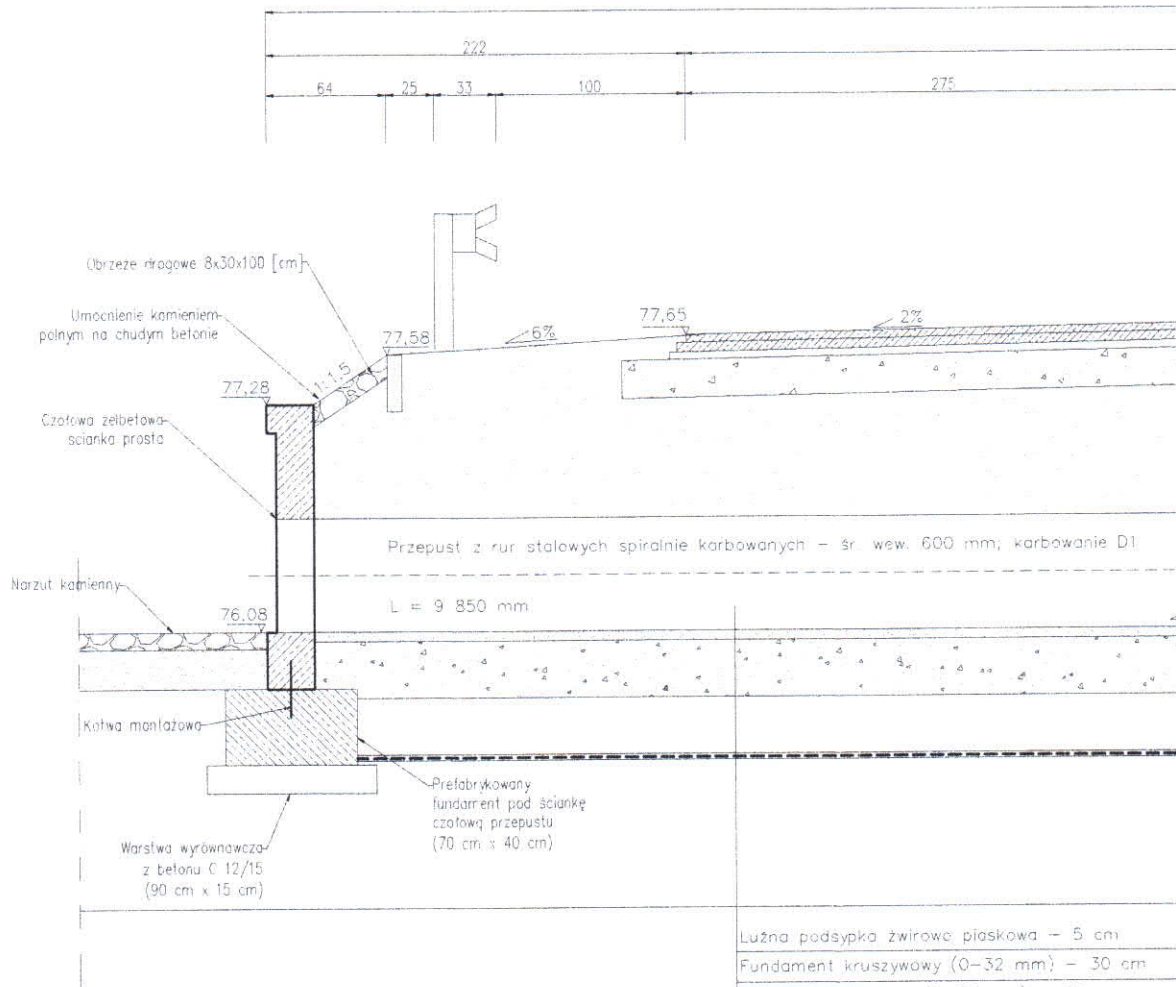

Luźna podsypka żwirowo-piaskowa – 5 cm
Fundament kruszywowy (0–32 mm) – 30 cm
Materac kruszywowy (0–32 mm) – 30 cm
Geotkanina polipropylenowa o wytrzymałości na rozciąganie min. 80 kN/m w obie strony, wydłużeniu max 24 %, CBR min. 9,5 kN

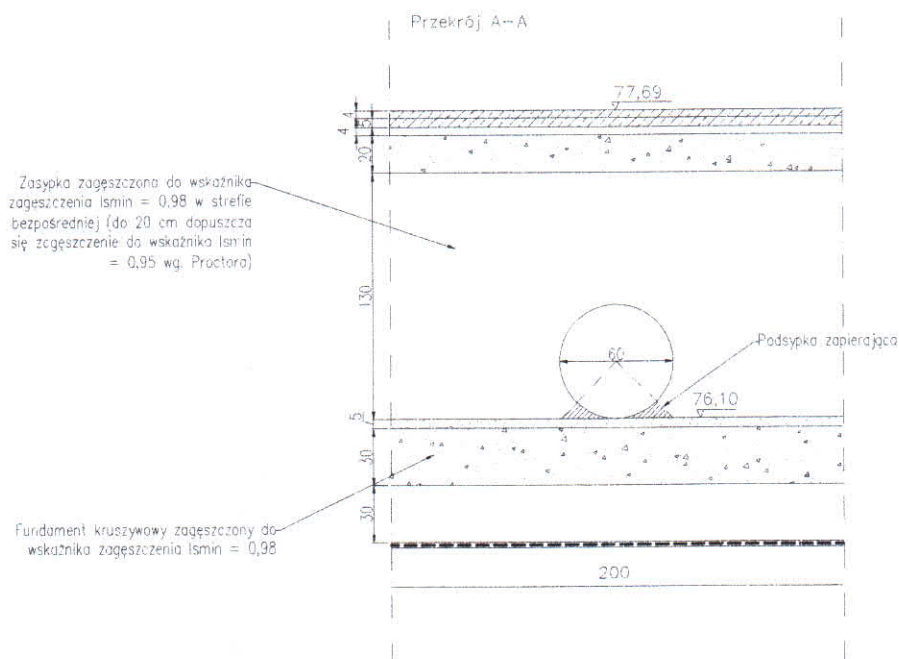

Przekrój A-A

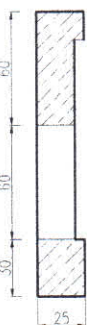

zdnią drogi 1250C Belno - Czaple
7
gi powiatowej 1249C)

Gminna Spółka Wodna *Wypodulno bez usyf*
ul. Sądowa 5
86-100 ŚWIECIE n.W. *Sulewo, dnia 21.07.2016 r.*
NIP 559-11-39-079

Kierownik Budowy i Robót
technicznych i melioracyjnych

JAN ZYŚ
upr. nr UAN-KZ-7210/1/87

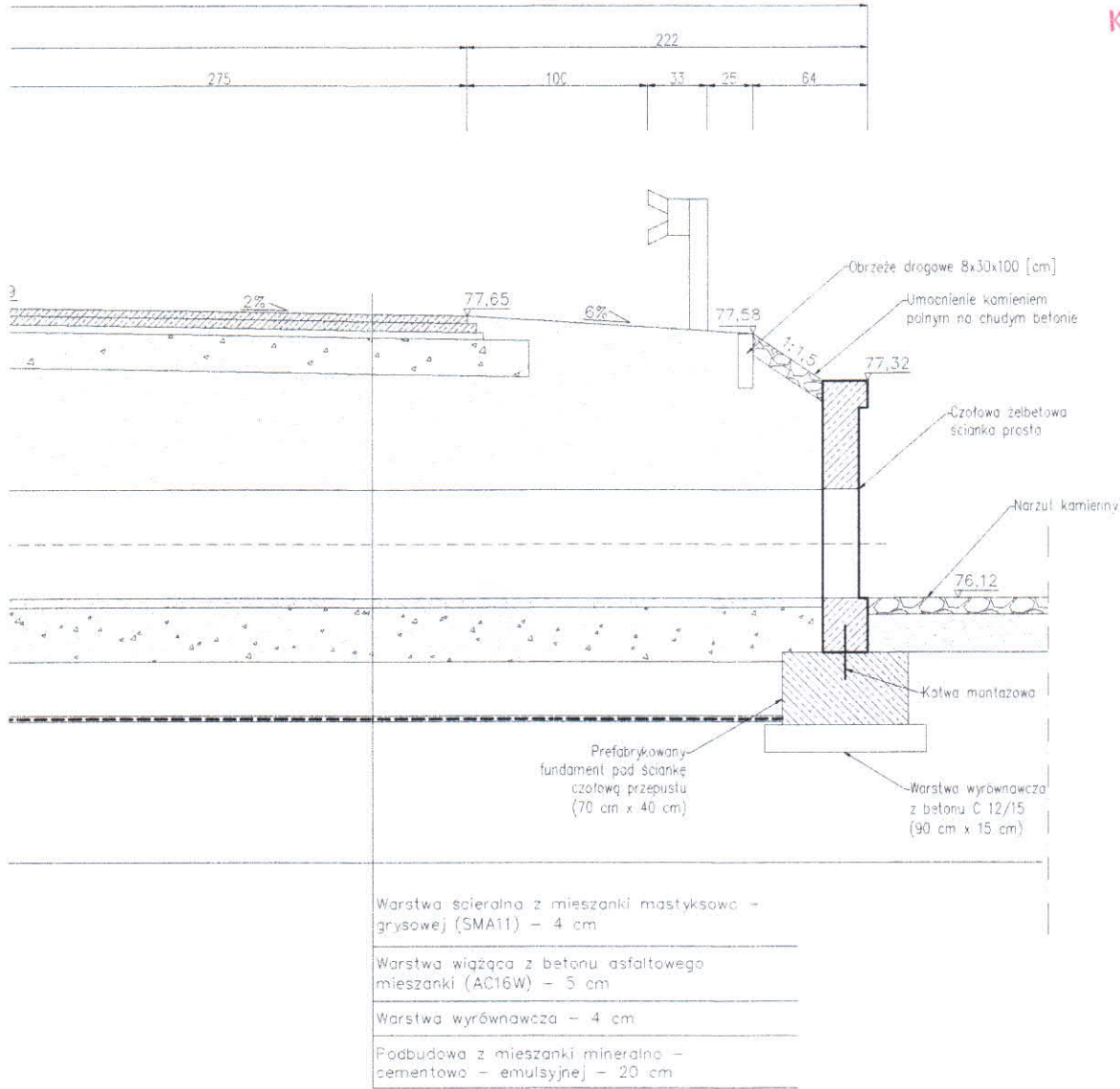

projektowanego przepustu

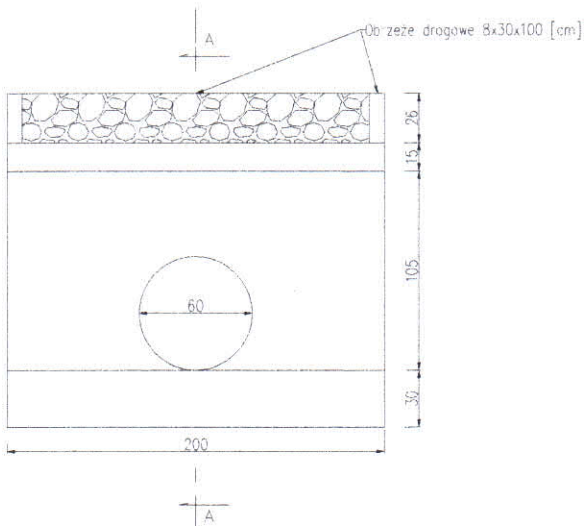

Jednostka projektowa: M STUDIO Biuro Projektów Drogowych M STUDIO Maciej Wojnowski ul. Gen. Władysława Sikorskiego 1/17c 86-100 Świecie	Zamawiający: Powiatowy Zarząd Dróg ul. Gen. J. Hallera 9 86-100 Świecie
---	---

Stadium: Projekt Wykonawczy
Temat: PRZEBUDOWA DROGI POWIATOWEJ NR 1249C JEZEWO - PISKARKI - SULNOWO
Branża: DROGOWA
Tytuł rysunku: Przekrój projektowanego przepustu - km 5+534,47 (DP1249C)

ZESPÓŁ PROJEKTOWY			
Funkcja	Imię i Nazwisko	Numer uprawnień	Podpis
PROJEKTANT	mgr inż. Maciej Wojnowski	KUP/0118/PWOD/11	<i>Wojnowski</i>
data	nr rys.	faza	Tom
07.2016	8.2	PW	-